

<h1>Activator FC</h1>	
<p>100% personalizada, Sistema único de plegado de reposapiés, Chasis ligero en L, peso de transporte a partir de 5,5kg, base de asiento ajustable en tensión, respaldo ajustable en tensión con tejido transpirable, frenos tiro/empuje o tijera, Ruedas traseras ligeras de diseño de 24 pulgadas</p>	
<b>Hoja de pedido</b>	<b>TNS Activator FC</b>
<b>7.100€ PVP(sin IVA)</b>	

Distribuidor:	Prescriptor:	Usuario:
Dirección:		
Teléfono:		
Número de chasis:	Fecha de pedido:	Fecha de toma de medidas:

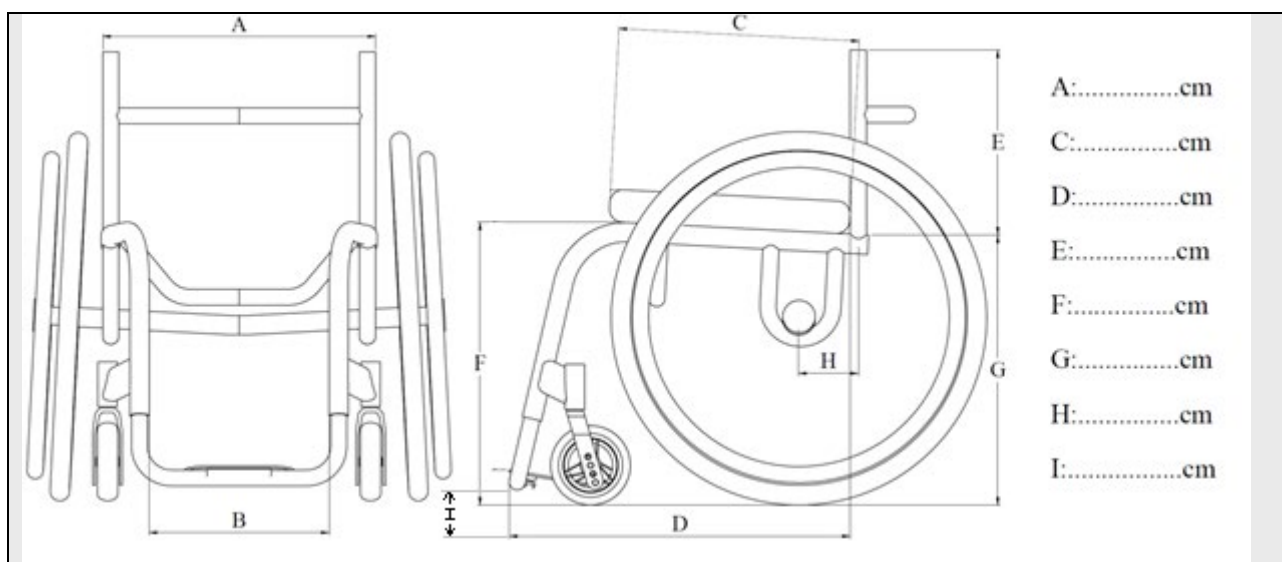

- |  |                           |
|--|---------------------------|
| <input type="checkbox"/> Activator FC C. ADL   | +ACT2102 € <b>7100.00</b> |
| <input type="checkbox"/> Chasis alta resistencia 100-125 kg  | +ACT2125 € 777.00         |
| <input type="checkbox"/> A; Ancho de asiento (con salvaropas extraíbles +1cm de anchura de asiento real) | +ACT2200 € 0.00           |
| <input type="checkbox"/> Base de asiento cónica  | +ACT2210 € 0.00           |
- 
- |  |                 |
|--|-----------------|
| <input type="checkbox"/> Base de asiento parcialmente cónica | +ACT2220 € 0.00 |
|--|-----------------|

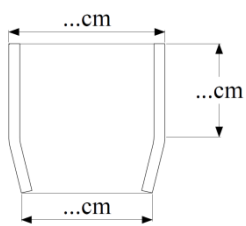

- B; Reposapiés cónico standard (Chasis U). Espacio entre tubos 9cm menor del ancho de asiento. +ACT2131 € 0.00
- Reposapiés recto +ACT2132 € 0.00
- Reposapiés personalizado en U +ACT2130 € 287.00

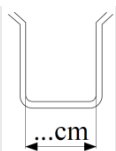

Reposapiés U

- C; Profundidad de asiento +ACT2300 € 0.00
- Asiento ergonómico +ACT2350 € 287.00

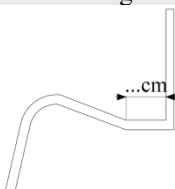

- Extension del chasis desde primera cincha de tensión +ACT2190 € 374.00

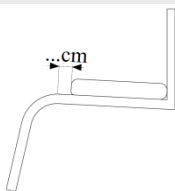

- D; Longitud del chasis: Desde frontal de respaldo a frontal de reposapiés +ACT2195 € 0.00
- E; Altura respaldo
  - Respaldo plegable/ajustable en ángulo (seleccione salvaropas extraíble) +ACT2410 € 0.00
  - Respaldo soldado +ACT2420 € 0.00
  - Angulo de respaldo a 90° con el suelo +ACT2700 € 0.00
  - Respaldo con bloqueo +ACT2430 € 274.00
  - Respaldo con bloqueo y tirador +ACT2431 € 717.00
    - Respaldo <90° (inclinación frontal) +ACT2710 € 0.00
    - Respaldo >90° (inclinación trasera) +ACT2720 € 0.00

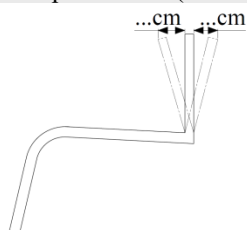

- Tubos de respaldo regulables con fijación doble, laterales de nylon y tejido intermedio transpirable. +ACT2442 € 1355.00
- Tubos de respaldo con diseño lumbar personalizado +ACT2440 € 158.00

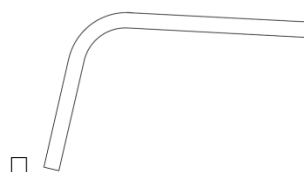
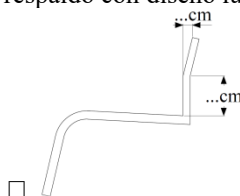
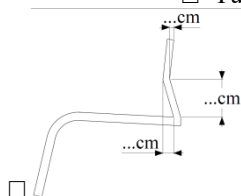

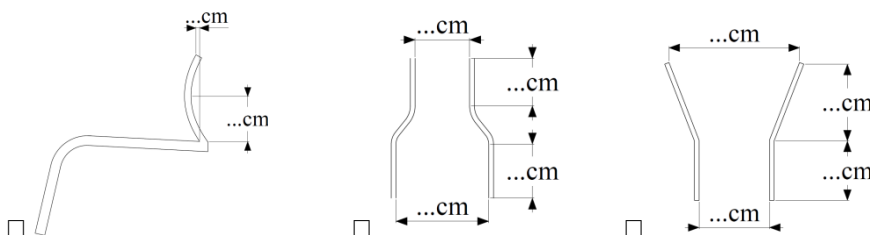

- |   |          |   |        |
|---|----------|---|--------|
| <input type="checkbox"/> Estabilizador de respaldo de profundidad personalizada (std. 6 cm) | +ACT2435 | € | 199.00 |
|---|----------|---|--------|

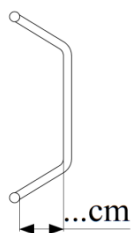

- |   |          |   |        |
|---|----------|---|--------|
| <input type="checkbox"/> Tapizado de respaldo ajustable en tensión (std.):  | +ACT2460 | € | 0.00   |
| <input type="checkbox"/> Tapizado de respaldo central en tejido transpirable (Negro)  | +ACT2464 | € | 0.00   |
| <input type="checkbox"/> Tapizado de respaldo central en nylon:   | +ACT2465 | € | 0.00   |
| <input type="checkbox"/> Rojo <input type="checkbox"/> Azul <input type="checkbox"/> Amarillo <input type="checkbox"/> Verde <input type="checkbox"/> Blanco <input type="checkbox"/> Negro |          |   |        |
| <input type="checkbox"/> Tejido proporcionado por usuario   |          |   |        |
| <input type="checkbox"/> Tapizado lateral de respaldo en nylon:   | +ACT2469 | € | 0.00   |
| <input type="checkbox"/> Rojo <input type="checkbox"/> Azul <input type="checkbox"/> Amarillo <input type="checkbox"/> Verde <input type="checkbox"/> Blanco <input type="checkbox"/> Negro |          |   |        |
| <input type="checkbox"/> Tejido proporcionado por usuario   |          |   |        |
| <input type="checkbox"/> Tapizado de respaldo ajustable en tensión y funda de cojín en cuero  | +ACT2451 | € | 832.00 |
| <input type="checkbox"/> Tapizado de respaldo ajustable en tensión en cuero   | +ACT2452 | € | 458.00 |
| <input type="checkbox"/> Tejido lateral de respaldo en cuero  | +ACT2450 | € | 155.00 |
| <input type="checkbox"/> Profundidad de asiento regulable (fijación de respaldo por abrazaderas)  | +ACT2445 | € | 250.00 |

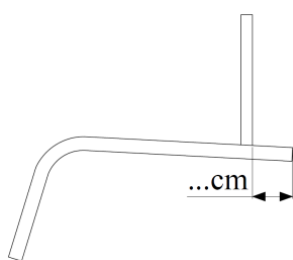

- |   |          |   |        |
|---|----------|---|--------|
| <input type="checkbox"/> F; Altura delantera del chasis                                       | +ACT2500 | € | 0.00   |
| <input type="checkbox"/> G; Altura trasera del chasis   | +ACT2510 | € | 0.00   |
| <input type="checkbox"/> H; Centro de gravedad (C.D.G.)                                       | +ACT2800 | € | 0.00   |
| <input type="checkbox"/> C.D.G. Regulable Desde ... cm a ... cm                               | +ACT2810 | € | 628.00 |
| <input type="checkbox"/> C.D.G. Segundo eje trasero ...cm (desde eje delantero. Eje handbike) | +ACT2880 | € | 866.00 |
| <input type="checkbox"/> Camber ... grados (0 - 20 grados)                                    | +ACT2900 | € | 0.00   |
| <input type="checkbox"/> I; Espacio bajo plataforma reposapiés                                | +ACT2950 | € | 0.00   |

	<input type="checkbox"/> Anchura total máxima* <span style="float: right;">+ACT2600 € 0.00</span>
<i>*como guía (depende de anchura de asiento, camber y distancia rueda-chasis)</i>	
	<input type="checkbox"/> Distancia rueda-chasis standard 2,5cm, o .....cm <span style="float: right;">+ACT2610 € 0.00</span>
	<input type="checkbox"/> Longitud caster. Frontal de caster a frontal de plataforma reposapiés.....cm <span style="float: right;">+ACT2155 € 0.00</span>
	<input type="checkbox"/> Posición de caster trasera <span style="float: right;">+ACT2145 € 0.00</span>
	<input type="checkbox"/> Posición de caster delantera <span style="float: right;">+ACT2148 € 0.00</span>
	<input type="checkbox"/> Anchura de caster std o ....cm <span style="float: right;">+ACT2158 € 0.00</span>

<b>Options</b>		
<input type="checkbox"/> Base de asiento de aluminio soldado al chasis	+ACT2230	€ 263.00
<input type="checkbox"/> Frenos de tijera (no disponible en todos los modelos)	+ACT3032	€ 0.00
<input type="checkbox"/> Frenos de tijera en silla deportiva (no disponible en todos los modelos)	+ACT3034	€ 90.00
<input type="checkbox"/> Frenos de tijera, compactos	+ACT3031	€ 259.00
<input type="checkbox"/> Frenos empuje/tiro	+ACT3040	€ 0.00
<input type="checkbox"/> Frenos empuje/tiro en silla deportiva	+ACT3041	€ 90.00
<input type="checkbox"/> Frenos empuje/tiro a una mano <span style="margin-left: 20px;">derecha/izquierda</span>	+ACT3043	€ 434.00

TNS Activator FC/Hoja de pedido

Frenos empuje/tiro, compactos +ACT3045 € 259.00



Freno tijera



Tijera compacto



Empuje/tiro



Empuje/tiro compacto

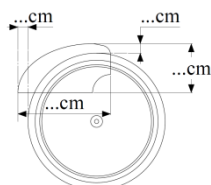

**! Salvaropas extraíbles añaden +1cm a la anchura efectiva de asiento!**

Salvaropas extraíbles de aluminio, con fender +ACT3140 € 414.00  
 Altura standard (21cm) +ACT3146 € 0.00  
 Salvaropas extraíbles de aluminio, medidas personalizadas +ACT3148 € 356.00  
 Salvaropas de aluminio soldados, con fender +ACT3150 € 414.00  
 Salvaropas de aluminio soldados, medidas personalizadas +ACT3155 € 0.00

Salvaropas de carbono atornillados (sólo con respaldo soldado) +ACT3156 € 648.00  
 Salvaropas de carbono atornillados, con fender (sólo con respaldo soldado) +ACT3158 € 648.00  
 Salvaropas de carbono, extraíbles +ACT3157 € 648.00  
 Salvaropas de carbono con fender, extraíbles +ACT3159 € 648.00  
 Borde de goma en salvaropas +ACT3160 € 0.00  
 Tubo soldado en guardaropas (interior) +ACT3170 € 326.00  
 Tubo soldado en guardaropas (exterior) +ACT3175 € 326.00  
 Interior de salvaropas forrado en espuma, 1cm +ACT3177 € 94.00  
 Interior de salvaropas forrado en espuma, 2cm +ACT3178 € 133.00

Reposabrazos de altura ajustable/extraíble (sólo con salvaropas de aluminio) +ACT3550 € 506.00  
 Corto (16cm)  standard (26cm)  largo (36cm)  
 Acolchado de reposabrazos recto (36cm) +ACT3557 € 0.00  
 Reposabrazos regulable en altura tipo E.T., corto +ACT3555 € 962.00  
 Reposabrazos regulable en altura tipo E.T., largo +ACT3556 € 962.00

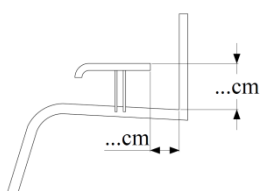

Protectores de chasis, negro +ACT3042 € 233.00  
 Antivuelco, quick release, izquierdo +ACT3250 € 302.00  
 Antivuelco, quick release acero inoxidable, izquierdo +ACT3251 € 378.00  
 Antivuelco, quick release, derecho +ACT3255 € 302.00  
 Antivuelco, quick release acero inoxidable, derecho +ACT3254 € 378.00  
 Antivuelco, abatible  izquierdo  derecho +ACT3256 € 351.00  
 Soporte de pantorrillas +ACT3350 € 59.00  
 Cincha de piés +ACT3354 € 42.00

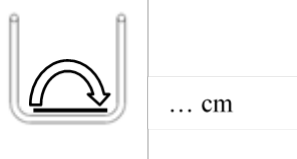

Cincha de piés PVC +ACT3355 € 95.00  
 Cincha de piés (A2J) ..... cm. +ACT3356 € 135.00

### TNS Activator FC/Hoja de pedido

<input type="checkbox"/> Plataforma reposapiés ABS (sólo en tubos reposapiés)	+ACT3358	€ 108.00
<input type="checkbox"/> Plataforma reposapiés aluminio (en tubo reposapiés)	+ACT3650	€ 165.00
<input type="checkbox"/> Plataforma antideslizante	+ACT3655	€ 34.00
<input type="checkbox"/> Soporte amputado	+ACT3690	€ 935.00
<input type="checkbox"/> Soporte amputado, montado mediante abrazadera	+ACT3691	€ 812.00
<input type="checkbox"/> Empuñaduras plegables	+ACT3705	€ 507.00
<input type="checkbox"/> Empuñaduras regulables en altura/extraíbles. Altura desde el suelo ....cm	+ACT3715	€ 501.00
<input type="checkbox"/> Empuñaduras en estabilizador de respaldo (combinado con respaldo soldado o con bloqueo)	+ACT3716C	€ 753.00
<input type="checkbox"/> Empuñaduras alta resistencia regulables en altura/extraíbles. Altura desde el suelo ....cm	+ACT3717	€ 633.00
<input type="checkbox"/> Barra de refuerzo entre empuñaduras	+ACT3719	€ 449.00
<input type="checkbox"/> Empuñaduras fijas, modelo TNS (atornilladas)	+ACT3706	€ 433.00
<input type="checkbox"/> Portabastones, montaje quick release en acero inoxidable	+ACT3062	€ 189.00
<input type="checkbox"/> Cinchas de seguridad (nylon y Velcro), ..... cm	+ACT3805	€ 98.00
<input type="checkbox"/> Cinchas (A2J) 2D <input type="checkbox"/> pequeñas STR402 <input type="checkbox"/> grandes	+STR401	€ 255.00
<input type="checkbox"/> Cinchas (A2J) 3D <input type="checkbox"/> pequeñas STR502 <input type="checkbox"/> grandes	+STR501	€ 265.00
<input type="checkbox"/> Fijaciones para taxi, delanteras y traseras, soldadas (cumpliendo ISO 7176-19)	+ACT3876	€ 374.00
<input type="checkbox"/> Protección de aluminio soldada bajo eje trasero	+ACT3870	€ 162.00
<input type="checkbox"/> Bandeja personalizada (añadir plano)	+ACT3877	€ 1125.00
<input type="checkbox"/> Soporte para bandeja, soldado a chasis	+ACT3878	€ 377.00
<input type="checkbox"/> Suspensión front leg en horquilla delantera	+ACT3886	€ 866.00
<input type="checkbox"/> Horquilla monobrazo, 1.5" ancho (solo ruedas de 4" or 5")	+ACT3885	€ 393.00
<input type="checkbox"/> Aro hemiplegia 24" / 25" / 26" izquierda / derecha (no compatible con chasis HD)	+ACT3890	€ 2009.00
<input type="checkbox"/> Aro hemiplegia personalizado (añadir plano)	+ACT3893	€ 791.00
<input type="checkbox"/> Montaje para ruedas electrónicas (Alber/Decon) 12.7mm	+ACT3895	€ 1352.00

#### Opciones reposapiés

<input type="checkbox"/> Plataforma reposapiés personalizada	+ACT3651	€ 209.00
--	----------	----------

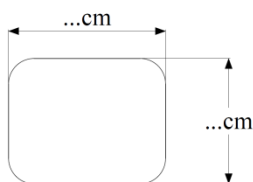

<input type="checkbox"/> Rebordes elevados reposapiés (añadir plano)	+ACT3465	€ 222.00
--	----------	----------

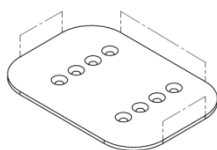

<input type="checkbox"/> Reposapiés, ángulo y altura regulable (Plataforma aluminio 22x12cm)	+ACT3467	€ 0.00
--	----------	--------

#### Ruedas delanteras

<input type="checkbox"/> 3" Ruedas LED	+WHLV300	€ 145.00
<input type="checkbox"/> 3" Deportivas (duras)	+WHLV310	€ 0.00
<input type="checkbox"/> 3" Frogleg ancho extra	+WHLV330	€ 209.00
<input type="checkbox"/> 4" Ruedas LED	+WHLV400	€ 145.00
<input type="checkbox"/> 4" Deportivas / diario (duras)	+WHLV410	€ 0.00
<input type="checkbox"/> 4" Soft rol (blandas)	+WHLV420	€ 162.00
<input type="checkbox"/> 4" Ruedas estrellas	+WHLV515S	€ 196.00
<input type="checkbox"/> 5" Ruedas LED	+WHLV500	€ 145.00
<input type="checkbox"/> 5" Diario (duras)	+WHLV510	€ 0.00
<input type="checkbox"/> 5" Soft rol (blandas)	+WHLV520	€ 162.00
<input type="checkbox"/> 5" Ruedas estrella	+WHLV530	€ 196.00
<input type="checkbox"/> 6" Polímero	+WHLV610	€ 113.00
<input type="checkbox"/> 6" Frogleg extra anchas	+WHLV630	€ 209.00
<input type="checkbox"/> Tapa anti polvo	+WHLV518	€ 53.00



## TNS Activator FC/Hoja de pedido

**Ruedas traseras***Todas las ruedas se sirven como standard con cubiertas grises (max. 7,5bar) y aros de aluminio.*

<input type="checkbox"/> 20" Ruedas traseras	+WHL20000	€	0.00
<input type="checkbox"/> 22" Ruedas traseras	+WHL22000	€	0.00
<input type="checkbox"/> 24" Ruedas traseras	+WHL24000	€	0.00
<input type="checkbox"/> Negro <input type="checkbox"/> Plata <input type="checkbox"/> Rojo <input type="checkbox"/> Azul (horquillas a juego)			
<input type="checkbox"/> 24" Ruedas deportivas	+WHL24010	€	0.00
<input type="checkbox"/> 24" Spinergy LX, 12 radios (negro*)	+WHL24012	€	1556.00
<input type="checkbox"/> 24" Spinergy SLX, 24 radios (negro*)	+WHL24024	€	1556.00
<input type="checkbox"/> 24" Spinergy LX con Flexrim, 12 radios (black*)	+WHL24112	€	2081.00
<input type="checkbox"/> 24" Spinergy SLX con Flexrim, 24 radios (black*)	+WHL24124	€	2081.00
<input type="checkbox"/> 24" Ruedas todoterreno, aros de aluminio, incl. cubiertas ATB eff. 24"/25"/26"	+WHL24300	€	810.00
<input type="checkbox"/> 25" Ruedas traseras	+WHL25000	€	0.00
<input type="checkbox"/> Negro <input type="checkbox"/> Plata <input type="checkbox"/> Rojo <input type="checkbox"/> Azul (horquillas a juego)			
<input type="checkbox"/> 25" Ruedas deportivas	+WHL25005	€	0.00
<input type="checkbox"/> 25" X-Core (3 radios carbono)	+WHL25010	€	1672.00
<input type="checkbox"/> 25" Spinergy LX 12 radios (negro*)	+WHL25012	€	1556.00
<input type="checkbox"/> 25" Spinergy SLX 24 radios (negro*)	+WHL25024	€	1556.00
<input type="checkbox"/> 25" Spinergy LX con Flexrim, 12 radios (negro*)	+WHL25112	€	2081.00
<input type="checkbox"/> 25" Spinergy SLX con Flexrim, 24 radios (negro*)	+WHL25124	€	2081.00
<input type="checkbox"/> 26" Ruedas deportivas	+WHL26000	€	0.00
<input type="checkbox"/> 26" Spinergy LX, 12 radios (negro*)	+WHL26012	€	1556.00
<input type="checkbox"/> 26" Spinergy SLX, 24 radios (negro*)	+WHL26024	€	1556.00
<input type="checkbox"/> 26" Spinergy LX con Flexrim, 12 radios (negro*)	+WHL26112	€	2081.00
<input type="checkbox"/> 26" Spinergy SLX con Flexrim, 24 spokes (negro*)	+WHL26124	€	2081.00
<input type="checkbox"/> 28" Ruedas deportivas	+WHL27000	€	0.00

\* Por favor, póngase en contacto con nosotros para diseños de ruedas Spinergy personalizados

**Cubiertas***Otras opciones de cubiertas disponibles bajo pedido*

<input type="checkbox"/> 24" Schwalbe Marathon Plus	+BUBA24000	€	82.00
<input type="checkbox"/> 24" Schwalbe Right Run	+BUBA24060	€	0.00
<input type="checkbox"/> 24" Schwalbe Camber, blanco	+BUBA24100	€	59.00
<input type="checkbox"/> 24" Cubierta maciza	+BUBA24300	€	262.00
<input type="checkbox"/> 25" Schwalbe Marathon Plus	+BUBA25000	€	82.00
<input type="checkbox"/> 25" Schwalbe Right Run	+BUBA25060	€	0.00
<input type="checkbox"/> 25" Schwalbe Camber, blanco	+BUBA25100	€	59.00
<input type="checkbox"/> 25" Cubierta maciza	+BUBA25300	€	262.00
<input type="checkbox"/> 26" Schwalbe Marathon Plus	+BUBA26000	€	82.00
<input type="checkbox"/> 26" Schwalbe Right Run	+BUBA26060	€	0.00
<input type="checkbox"/> 26" Schwalbe Camber, blanco	+BUBA26100	€	59.00
<input type="checkbox"/> 26" Cubierta maciza	+BUBA26300	€	262.00
<input type="checkbox"/> 28" Schwalbe Camber, blanco	+BUBA27100	€	59.00

**Aros y cubreradios**

<input type="checkbox"/> Aro aluminio corto (standard)	+HPL100	<input type="checkbox"/> Ancho	+HPL110	€	0.00
<input type="checkbox"/> Aro acero inoxidable, corto	+HPL200	<input type="checkbox"/> Ancho	+HPL210	€	311.00
<input type="checkbox"/> Aro con funda de silicona, corto	+HPL300	<input type="checkbox"/> Ancho	+HPL310	€	165.00
<input type="checkbox"/> Aro Tetra Curve (24", 25"), corto	+HPL400	<input type="checkbox"/> Ancho	+HPL410	€	683.00
<input type="checkbox"/> Aro Tetra Curve L (24", 25", 26"), corto	+HPL415	<input type="checkbox"/> Ancho	+HPL420	€	683.00
<input type="checkbox"/> Aro titanio, corto (24")	+HPL500	<input type="checkbox"/> Ancho	+HPL510	€	808.00
<input type="checkbox"/> Aro imitación madera, corto (24", 25", 26")	+HPL750	<input type="checkbox"/> Ancho	+HPL760	€	566.00
<input type="checkbox"/> Aro Quadro, corto (24", 25", 26")	+HPL850	<input type="checkbox"/> Ancho	+HPL860	€	566.00
<input type="checkbox"/> Aro Gekko, corto (24", 25", 26")	+HPL950	<input type="checkbox"/> Ancho	+HPL960	€	566.00
<input type="checkbox"/> Aro Gekko S, corto (24", 25", 26")	+HPL970	<input type="checkbox"/> Ancho	+HPL980	€	688.00
<input type="checkbox"/> Cubreradios, transparente (par)	+SBS120	€	244.00		
<input type="checkbox"/> Cubreradios, negro (par)	+SBS140	€	244.00		





### Cojines y respaldos

- Cojines y respaldos Phisypro. Consultar hoja de pedido en [www.vermeiren.es](http://www.vermeiren.es)  
 Cojines y respaldos Vicair. Consultar hoja de pedido en [www.vermeiren.es](http://www.vermeiren.es)

Marca y modelo: ..... – Código producto: .....

### Colores de chasis

*Recubrimiento en polvo. Toda la gama 'RAL Classic' disponible sin coste:*

<input type="checkbox"/> RAL (std. brillo), RAL No. .... Nombre del color: .....	+ACT5010	€	0.00
<input type="checkbox"/> Acabado mate (6% brillo)	+ACT5011	€	0.00
<input type="checkbox"/> Acabado brillante	+ACT5012	€	0.00
<input type="checkbox"/> Acabado pulido (look cromado)	+ACT5013	€	0.00
<input type="checkbox"/> Partes en colores especiales, consultar precio	+ACT5014	€	0.00

**Si tiene alguna demanda especial sobre la construcción de su silla de ruedas o sus opciones y accesorios, o para más información, puede ponerse en contacto con nosotros en [info@vermeiren.es](mailto:info@vermeiren.es).**

